

Produktvorstellung LUXIA® – Die Lichtgaube



LUXIA®
DIE LICHTGAUBE



Ein Produkt der
TVS Fenstertechnik GmbH
Gartenstraße 25
D-02894 Reichenbach

Stand 03/14

Ronny Hering

Produktvorstellung LUXIA® – Die Lichtgaube

Inhalt

1. Der Hersteller – TVS Fenstertechnik GmbH
2. Das Produkt – Produkt-Highlights
3. LUXIA® LINES – Technik im Überblick
4. LUXIA® GEPLANT
5. LUXIA® GEBAUT
6. Die Zielgruppen
7. Vorteile für die Zielgruppen
8. LUXIA® entdecken
9. Impressionen

LUXIA®
DIE LICHTGAUBE

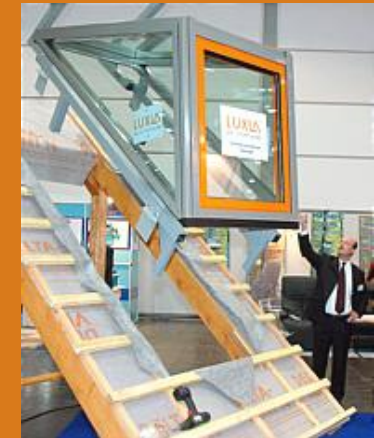

Ein Produkt der
TVS Fenstertechnik GmbH
Gartenstraße 25
D-02894 Reichenbach

Produktvorstellung LUXIA® – Die Lichtgaube

1. Der Hersteller

TVS Fenstertechnik GmbH

- Hersteller von Kunststoff- und Aluminium-Bauelementen
- seit 23 Jahren am Markt
- bundesweit aktiv
- Sitz in Ostsachsen vor den Toren von Görlitz
- DIN EN ISO 9001 und 14001 zertifiziert

LUXIA®
DIE LICHTGAUBE

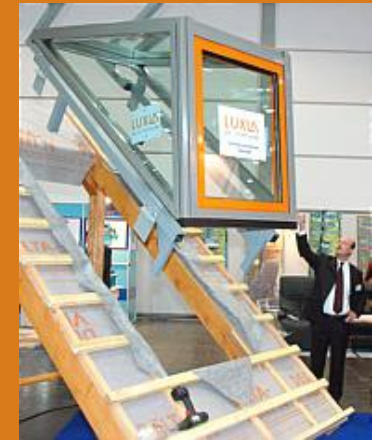

Ein Produkt der
TVS Fenstertechnik GmbH
Gartenstraße 25
D-02894 Reichenbach

Produktvorstellung LUXIA® – Die Lichtgaube

2. Das Produkt

Produkt-Highlights „LUXIA®- Die Lichtgaube“

- bietet RAUM und LICHT für Neu- und Ausbau
- durch Designer gestaltete Geometrie filigran umgesetzt
- Variantenvielfalt in Größe, Form, Farbe und Ausstattung
- aufsetz- und anschlussfertig
- in der Außenwirkung ein hochwertiger „eye catcher“
- Gebrauchsmusterschutz beim Deutschen Patent- u. Markenamt
- statische und bauphysikalische Details sind TÜV- geprüft

LUXIA®
DIE LICHTGAUBE



Ein Produkt der
TVS Fenstertechnik GmbH
Gartenstraße 25
D-02894 Reichenbach

Produktvorstellung LUXIA® – Die Lichtgaube

3. LUXIA® LINES

Technik im Überblick (Standard) (Technische Änderungen bleiben vorbehalten)

- **Die Bauformen:** Satteldach- oder Pultdachgaube mit festen Breiten-/Höhenbeziehungen (1:1,2) [Besonderheit 1540]
- **Die Breiten:** 940, 1140, 1340, 1540 mm
- **Die erford. Dachneigung:** S940/28.0; S1140/32.0; ab S1340 sowie für alle Pultdachgauben min.38°; maximal jedoch 68°
- **Die Farben:** Classic-Line (RAL 9007); Colour-Line
- **Einsätze:** DK-Blockfenster vorn
- **Dachausführung:** D1 - Fest; D2 – motorische Öffnung
- **Verglasung:** G1-Standard ($U_g = 1,1 \text{ W/m}^2\text{K}$; g ca. 33%; TL ca. 60%)
G2-Dach ESG außen; G3-Dach selbstreinigend

LUXIA®
DIE LICHTGAUBE

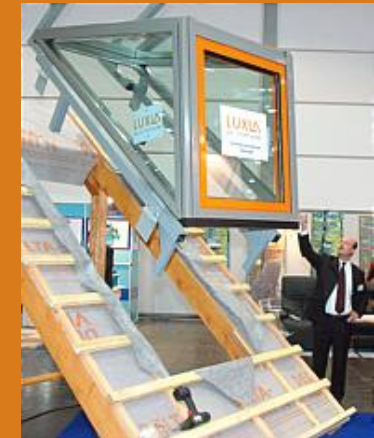

Ein Produkt der
TVS Fenstertechnik GmbH
Gartenstraße 25
D-02894 Reichenbach

Produktvorstellung LUXIA® – Die Lichtgaube

3. LUXIA® LINES

Technik im Überblick (Standard) (Technische Änderungen bleiben vorbehalten)

- **Das Zubehör:** Brüstungsstange / Brüstungsverglasung, Fertigteile Verblechung (je opt.)
- **Die innenliegende Beschattung:** Warema Falstore (opt.)
- **Das Eigengewicht:** 150...600 Kg
→ verteilt auf 4 Befestigungskonsolen
- **Die Neuigkeiten:**
 - LUXIA® als Dachterrassen-Austritt
 - LUXIA® mit 3-fach Verglasung (opt.)
 - LUXIA® auch in Sondergrößen lieferbar



LUXIA®
DIE LICHTGAUBE



Ein Produkt der
TVS Fenstertechnik GmbH
Gartenstraße 25
D-02894 Reichenbach

Produktvorstellung LUXIA® – Die Lichtgaube

3. LUXIA® LINES

Technik im Überblick (individuell) (Technische Änderungen bleiben vorbehalten)

- Unsere Lichtgauben sind als Sonderausführung mit beliebigen Breiten- und Höhenmaßen lieferbar



→ Bitte bereits bei der Planung Anfrage zur techn. Machbarkeit

LUXIA®
DIE LICHTGAUBE

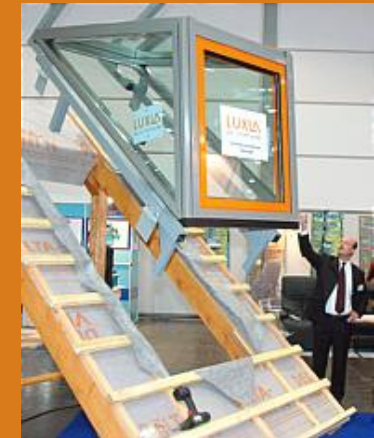

Ein Produkt der
TVS Fenstertechnik GmbH
Gartenstraße 25
D-02894 Reichenbach

Produktvorstellung LUXIA® – Die Lichtgaube

4. LUXIA® GEPLANT

Individuelle Planung und Konstruktion Ihrer Wunschgaube mit neuster 3D Software

→ Optimierung aller technischen Details

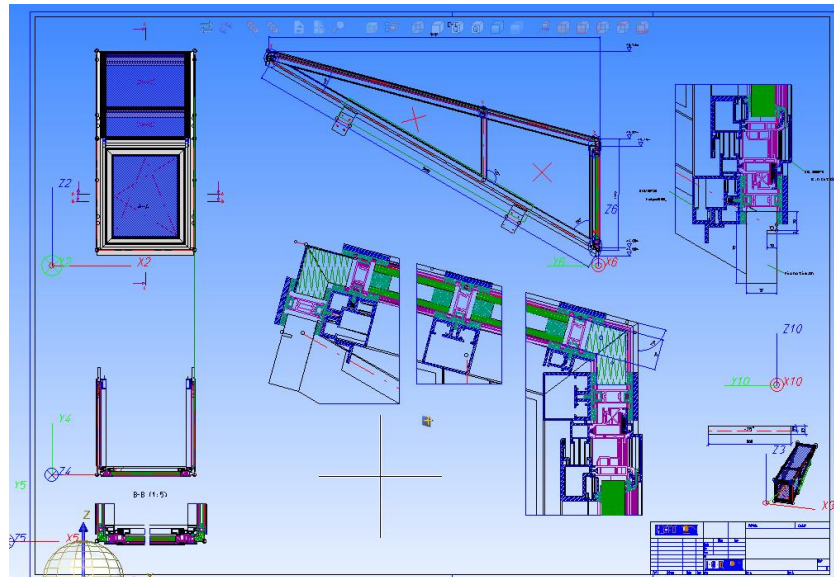
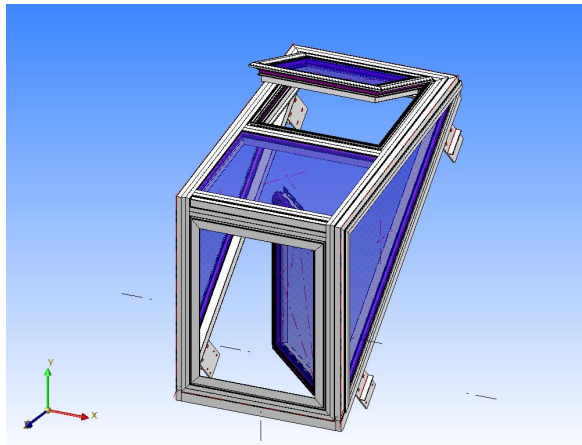

LUXIA®
DIE LICHTGAUBE



Ein Produkt der
TVS Fenstertechnik GmbH
Gartenstraße 25
D-02894 Reichenbach

Produktvorstellung LUXIA® – Die Lichtgaube

5. LUXIA® GEBAUT

- bundesweit lieferbar
- Einfaches Aufsetzen der Gaube durch mitgelieferte vorkonfektionierte Hebebänder

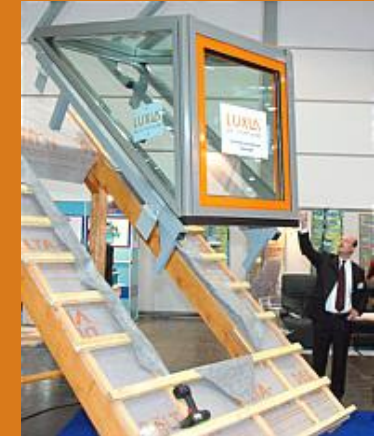

LUXIA®
DIE LICHTGAUBE



Ein Produkt der
TVS Fenstertechnik GmbH
Gartenstraße 25
D-02894 Reichenbach

Produktvorstellung LUXIA® – Die Lichtgaube

5. LUXIA® GEBAUT

- Montagezeit je Gaube unter 30 Minuten

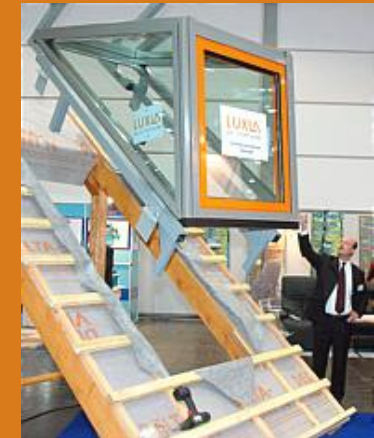

LUXIA®
DIE LICHTGAUBE



Ein Produkt der
TVS Fenstertechnik GmbH
Gartenstraße 25
D-02894 Reichenbach

Produktvorstellung LUXIA® – Die Lichtgaube

5. LUXIA® GEBAUT

- Verblechung mit vorkonfektionierten Fertigteilen oder bauseits durch Dachdecker möglich



LUXIA®
DIE LICHTGAUBE



Ein Produkt der
TVS Fenstertechnik GmbH
Gartenstraße 25
D-02894 Reichenbach

Produktvorstellung LUXIA® – Die Lichtgaube

5. LUXIA® GEBAUT

Technik im Überblick (Technische Änderungen bleiben vorbehalten)

- Das seitliche Anschlussdetail:

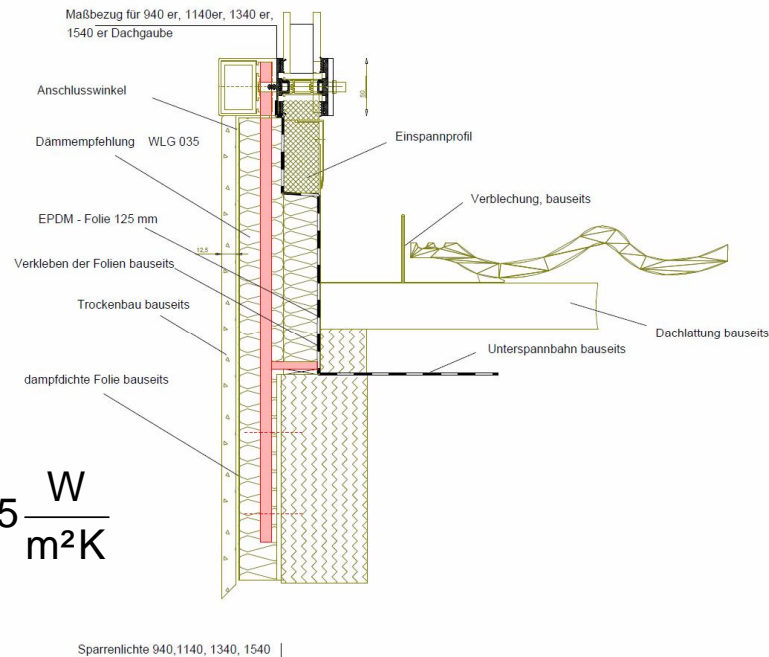

$$U = \frac{WLG\ 035\ W}{0,070\ m^2K} = 0,5 \frac{W}{m^2K}$$

LUXIA®
DIE LICHTGAUBE



Ein Produkt der
TVS Fenstertechnik GmbH
Gartenstraße 25
D-02894 Reichenbach

Produktvorstellung LUXIA® – Die Lichtgaube

6. Die Zielgruppen

- Profikunden Handwerk (Dachdecker und Zimmerer)
- Architekten, Wohnbaugesellschaften
- Fertighausfirmen, Hausbaufirmen
- Endkunden

LUXIA®
DIE LICHTGAUBE

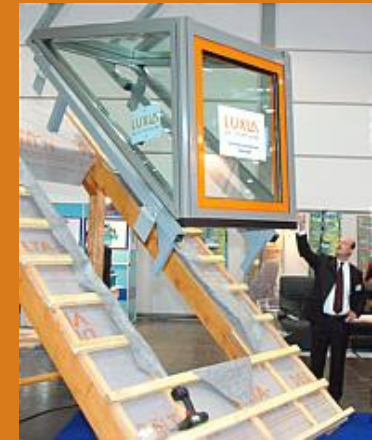

Ein Produkt der
TVS Fenstertechnik GmbH
Gartenstraße 25
D-02894 Reichenbach

Produktvorstellung LUXIA® – Die Lichtgaube

7. Vorteile für die Zielgruppen

- Raumgewinn und Schaffung erweiterter Sichtachsen
- Tageslicht bis in die Tiefe des Dachraums
- Variantenvielfalt in Größe, Form, Farbe und Ausstattung
- gesicherte Qualität durch Systemlösung
- Unterstützung durch technische Beratung
- einfache, schnelle und qualitätsgesicherte Ausführung der Montage
- witterungsfeste und UV-beständige Materialien
- wartungsfreie Aluminiumbauteile und -oberflächen
- attraktiver Preis

LUXIA®
DIE LICHTGAUBE

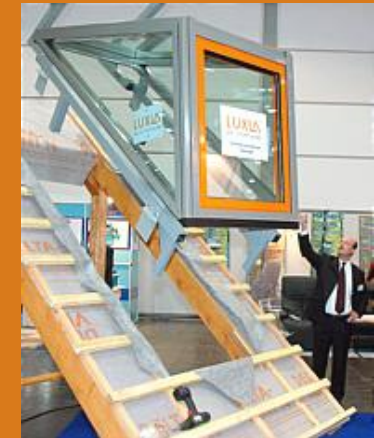

Ein Produkt der
TVS Fenstertechnik GmbH
Gartenstraße 25
D-02894 Reichenbach

Produktvorstellung LUXIA® – Die Lichtgaube

8. LUXIA® entdecken

Planen und betrachten Sie Ihre LUXIA® - Gaube in unserem Online-Katalog.

Unter www.luxia.de, **ONLINE KATALOG** finden Sie einen umfangreichen Produktkatalog rund um die LUXIA®-Lichtgaube.

Hier können Sie mit unserem interaktiven Produktkonfigurator Ihre Wunschgaube ganz einfach selbst zusammenstellen, darüber erhalten Sie alle wissenswerten technischen Informationen zu LUXIA® bis hin zum empfohlenen Verkaufspreis bei Lieferung.

LUXIA®
DIE LICHTGAUBE



Ein Produkt der
TVS Fenstertechnik GmbH
Gartenstraße 25
D-02894 Reichenbach

Produktvorstellung LUXIA® – Die Lichtgaube

Gehe zu Seite von Seite 14 Seite vor ▶ 1

TECHNIK & PREISE
Interaktiver Online-Katalog

LUXIA®
DIE LICHTGAUBE

Kompromisslose Qualität,
Hightech und Design
vereint in einer Gaube, für
spürbar mehr Lebensqualität
in Ihrem Dachraum.

Zum Umlättern
klicken Sie bitte
auf die obere
oder untere Ecke.

LUXIA® ist urheberrechtlich geschützt. Deutsches Patent- und Markenamt 2004.



LUXIA®
DIE LICHTGAUBE



Ein Produkt der
TVS Fenstertechnik GmbH
Gartenstraße 25
D-02894 Reichenbach

Stand 03/14

Ronny Hering

Produktvorstellung LUXIA® – Die Lichtgaube

4 Seite zurück Gehe zu Seite 1 von Seite 14 Seite vor 5

Meine LUXIA®
Individuell & kreativ

Konfigurieren Sie ihre Gaube gemäß Ihren Wünschen

1. Der Gaubentyp
 Satteldachgaube Pultdachgaube



2. Die Gaubenbreite
 940 mm 1140 mm 1340 mm 1540 mm

3. Die Design-Serie
 LUXIA® Classic-Line (graualuminium) LUXIA® Colour-Line

Die Farbe (nur in Verbindung mit LUXIA® Colour-Line)
 Haben Sie sich für LUXIA® Colour-Line entschieden, können Sie an dieser Stelle einen Farbton für Fenster und Dachfenster aus dem Standard-RAL-Spektrum auswählen.



gewählte Farbe: RAL 9007, graualuminium

4. Der Dachneigungswinkel
 Die gewünschte Gaube gibt es ab einem Dachneigungswinkel von **38.0 bis 70.0 Grad**
 Dachneigungswinkel Ihres Daches: Grad

5. Die Glasoption
 Standardglas gehärtetes Glas (Dachverglasung)
 selbstreinigendes Glas (Dachverglasung) gehärtetes + selbstreinigendes Glas (Dachverglasung)

6. Die Dachausführung
 Gaubendach mit Festverglasung Gaubendach mit Fensterflügeln (Öffnung elektromechanisch)

7. Die äußere Verblechung
 (bereits vorgefertigt) ja nein

8. Die Brüstungsstange (15 mm Edelstahl)
 ja nein

9. Wieviele Gauben wünschen Sie?
 Bitte geben Sie die Stückzahl an Stück

Wohin soll geliefert werden?
 Bitte geben Sie Postleitzahl, Ort und Land an.

PLZ Ort Deutschland
 EU-Mitgliedstaaten

Grundpreis: 4716,00 € empf. Verkaufspreis Versand: 910,00 €
 gewählte Option(en): 0,00 € empf. Verkaufspreis
 Gesamtpreis: 5626,00 € empf. Verkaufspreis

Alle Preise verstehen sich zzgl. der gesetzl. Mehrwertsteuer und Einbau.

[Angebot drucken](#)

Irrtum und Änderungen vorbehalten. Es gelten unsere Allgemeinen Geschäftsbedingungen.

Meine LUXIA® Licht und Raum Meine LUXIA® LUXIA® geplant LUXIA® gebaut Kontakt Impressum



LUXIA®
DIE LICHTGAUBE



Ein Produkt der
 TVS Fenstertechnik GmbH
 Gartenstraße 25
 D-02894 Reichenbach

Stand 03/14

Ronny Hering

Produktvorstellung LUXIA® – Die Lichtgaube

9. Impressionen



LUXIA®
DIE LICHTGAUBE



Ein Produkt der
TVS Fenstertechnik GmbH
Gartenstraße 25
D-02894 Reichenbach

Stand 03/14

Ronny Hering

Produktvorstellung LUXIA® – Die Lichtgaube



LUXIA®
DIE LICHTGAUBE



Ein Produkt der
TVS Fenstertechnik GmbH
Gartenstraße 25
D-02894 Reichenbach

Stand 03/14

Ronny Hering

Produktvorstellung LUXIA® – Die Lichtgaube



LUXIA®
DIE LICHTGAUBE



Ein Produkt der
TVS Fenstertechnik GmbH
Gartenstraße 25
D-02894 Reichenbach

Stand 03/14

Ronny Hering

Produktvorstellung LUXIA® – Die Lichtgaube



LUXIA®
DIE LICHTGAUBE



Ein Produkt der
TVS Fenstertechnik GmbH
Gartenstraße 25
D-02894 Reichenbach

Stand 03/14

Ronny Hering

Produktvorstellung LUXIA® – Die Lichtgaube



LUXIA®
DIE LICHTGAUBE



Ein Produkt der
TVS Fenstertechnik GmbH
Gartenstraße 25
D-02894 Reichenbach

Stand 03/14

Ronny Hering

Produktvorstellung LUXIA® – Die Lichtgaube

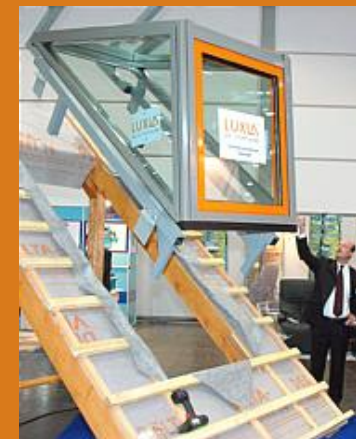

LUXIA®
DIE LICHTGAUBE



Ein Produkt der
TVS Fenstertechnik GmbH
Gartenstraße 25
D-02894 Reichenbach

Stand 03/14

Ronny Hering

Produktvorstellung LUXIA® – Die Lichtgaube



LUXIA®
DIE LICHTGAUBE



Ein Produkt der
TVS Fenstertechnik GmbH
Gartenstraße 25
D-02894 Reichenbach

Stand 03/14

Ronny Hering

Produktvorstellung LUXIA® – Die Lichtgaube



LUXIA®
DIE LICHTGAUBE



Ein Produkt der
TVS Fenstertechnik GmbH
Gartenstraße 25
D-02894 Reichenbach

Stand 03/14

Ronny Hering

Produktvorstellung LUXIA® – Die Lichtgaube

Vielen Dank für Ihre Aufmerksamkeit!

Kontakt: Ronny Hering

Tel.: +49 (0) 35828 / 782 – 0

Fax: +49 (0) 35828 / 782 – 26

E-Mail: info@luxia.de
info@tvs-fenster.de

Website: www.luxia.de
www.tvs-fenster.de

LUXIA®
DIE LICHTGAUBE



Ein Produkt der
TVS Fenstertechnik GmbH
Gartenstraße 25
D-02894 Reichenbach