

HAUTAU VENTRA



Wir lassen
Fenster atmen!

Sie werden's merken, wenn es HAUTAU ist.



Ausgangslage

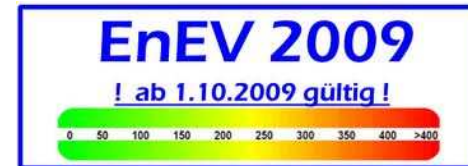
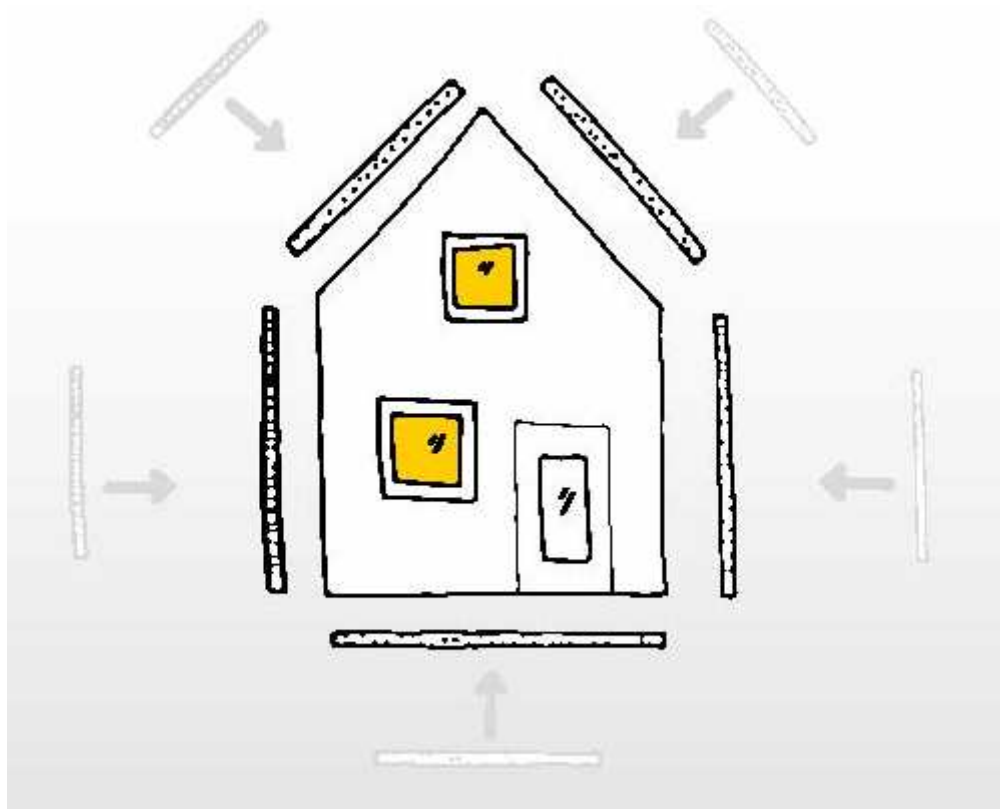

„Zu errichtende Gebäude sind so auszuführen, dass die wärmeübertragende Umfassungsfläche einschließlich der Fugen **dauerhaft luftundurchlässig** entsprechend den Regeln der Technik **abgedichtet** ist.“

Sie werden's merken, wenn es HAUTAU ist.



Ausgangslage

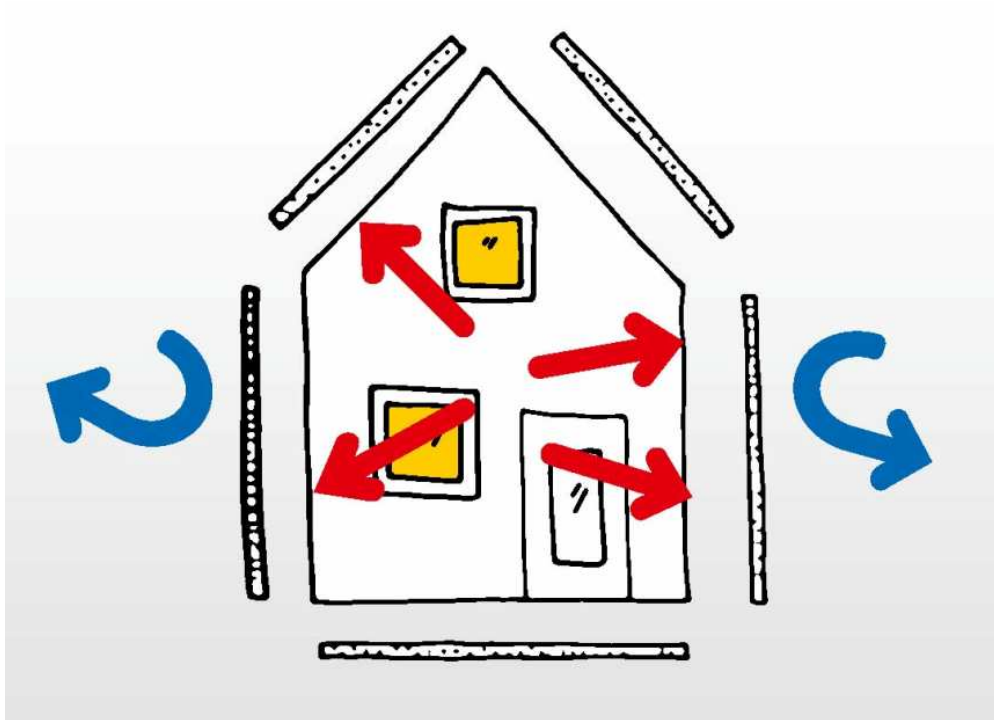

Die Folge:
Es findet kein Luftaustausch
zwischen innen und außen statt

Sie werden's merken, wenn es HAUTAU ist.



Ausgangslage

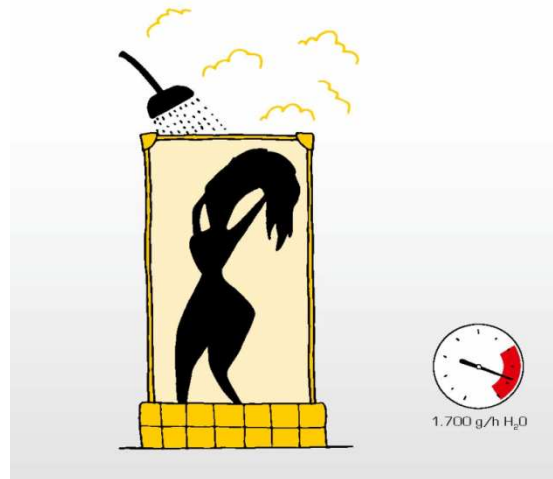
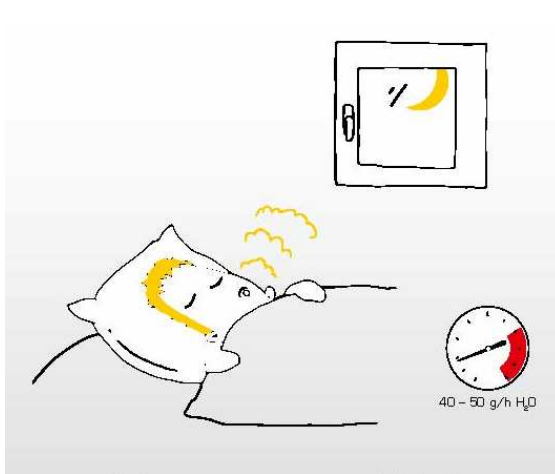

Die Bewohner produzieren aber täglich viel Feuchtigkeit – sogar beim Schlafen.

Duschen erhöht oft in der ganzen Wohnung die Feuchtigkeit.

Selbst ganz alltägliche Hausarbeiten wirken sich auf das Raumklima aus.

Sie werden's merken, wenn es HAUTAU ist.



Ausgangslage

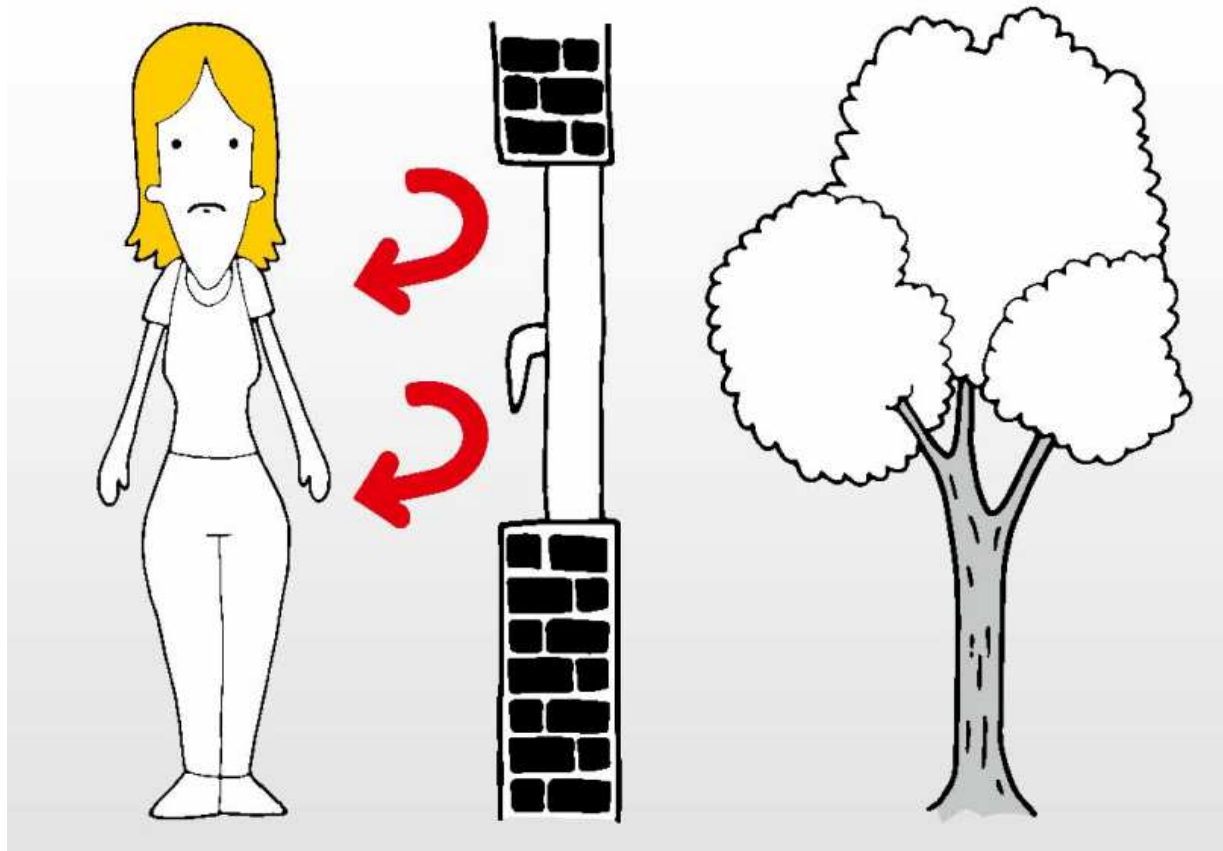

Doch diese Feuchtigkeit kann nicht entweichen.

Sie werden's merken, wenn es HAUTAU ist.



Ausgangslage

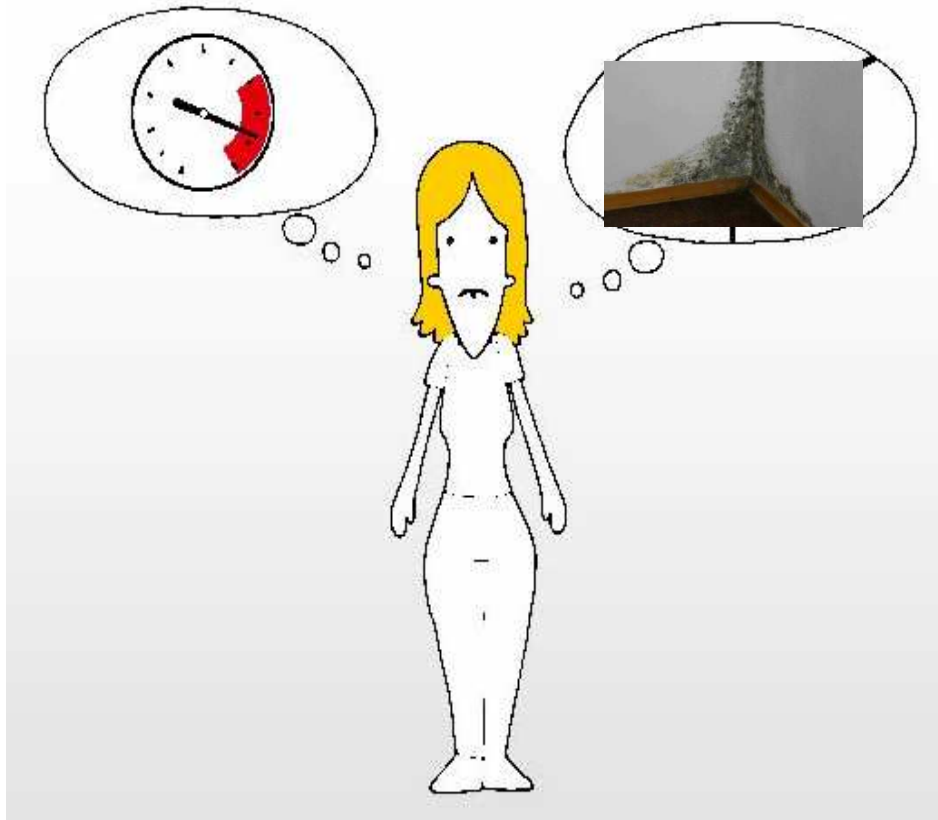

Das Problem:
Schlechte Luft
und Schimmel ...

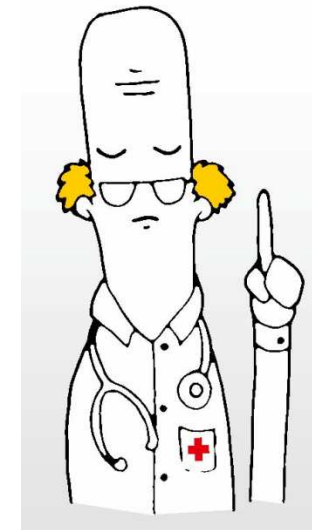

... können uns
schlapp und krank
machen.

Sie werden's merken, wenn es HAUTAU ist.



Ausgangslage

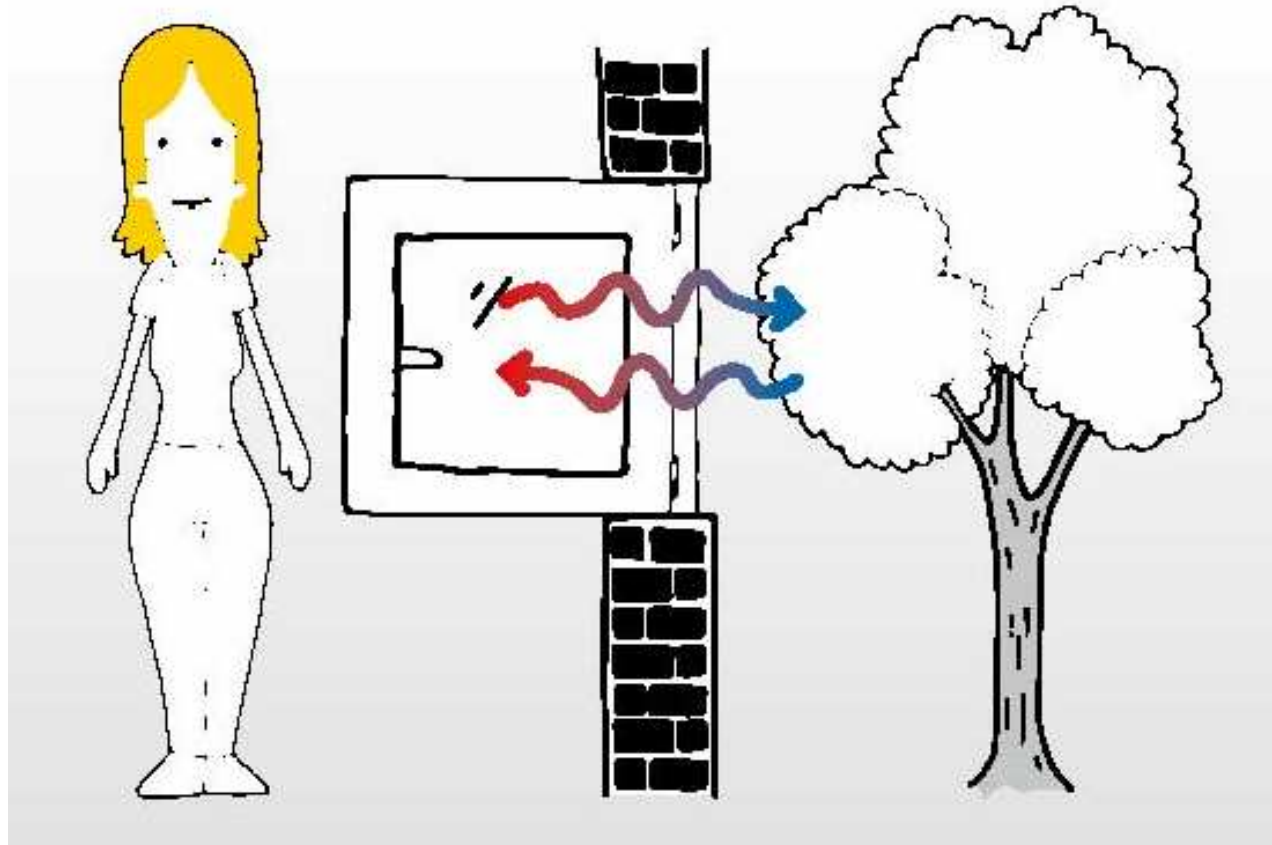

Wer regelmäßig stoßlüftet verhindert dies.
Doch wer tut und kann das schon?

Sie werden's merken, wenn es HAUTAU ist.



Ausgangslage

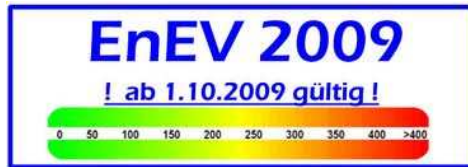

„Zu errichtende Gebäude sind so auszuführen, dass der zum Zwecke der Gesundheit und Beheizung **erforderliche Mindestluftwechsel sichergestellt** ist.“

Eine **bedarfsgerechte, nutzerunabhängige** Lüftung muss her! Die ist sogar nach DIN 1946-6 vorgeschrieben.

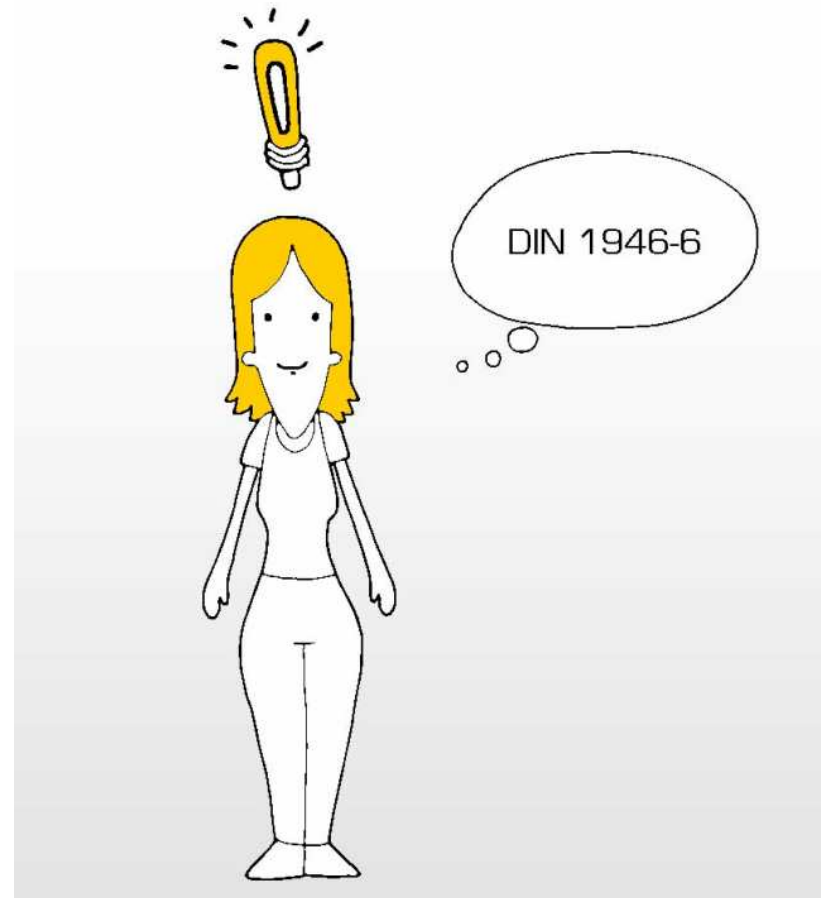

Sie werden's merken, wenn es HAUTAU ist.



Fensterlüfter VENTRA

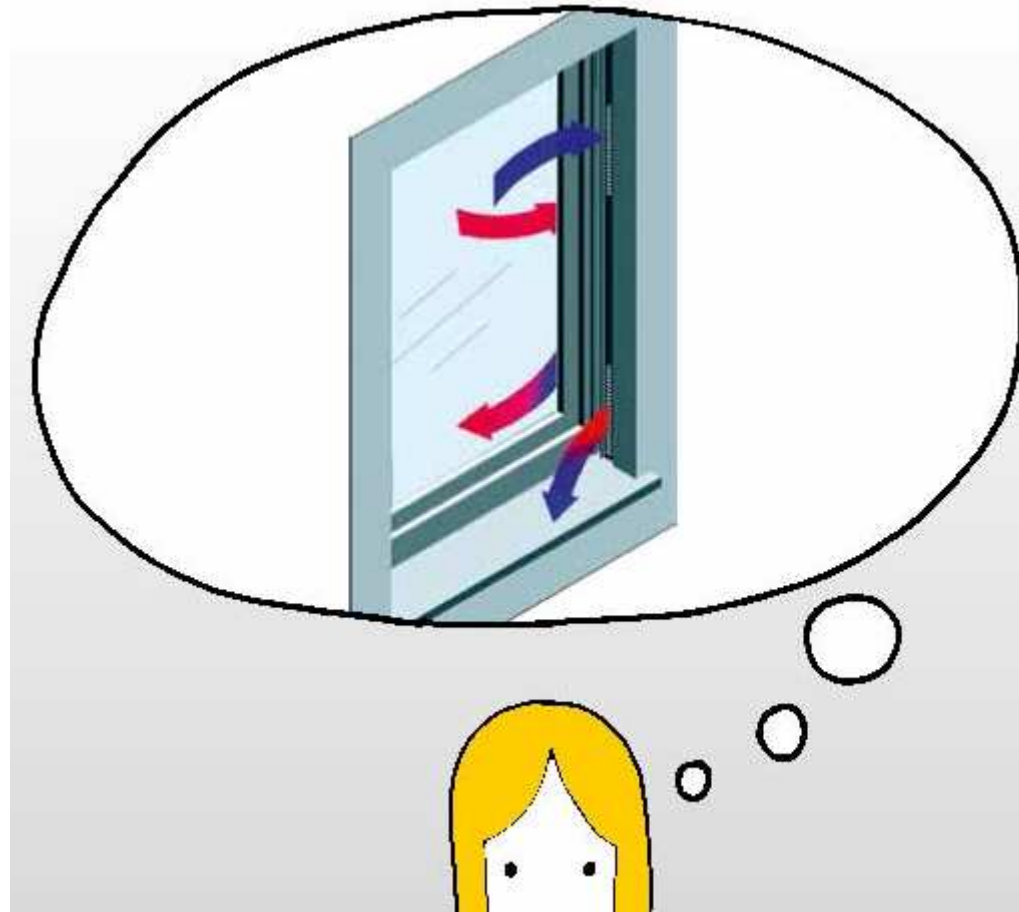

Die Lösung: Der Fensterlüfter **VENTRA** von **HAUTAU**!

Sie werden's merken, wenn es **HAUTAU** ist.



Fensterlüfter VENTRA

Der **VENTRA** ist unsichtbar.
Das Lüftergehäuse wird seitlich an das Rahmenprofil angebaut. Das überstehende Gehäuse wird in die Wand integriert.

Der **VENTRA** lässt Fenster atmen.
sein Wärmetauscher wärmt die Zuluft vor –
Bei geringstem Stromverbrauch.

Das Kondenswasser wird über die Fensterbank abgeführt.

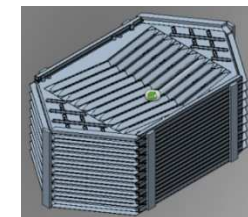
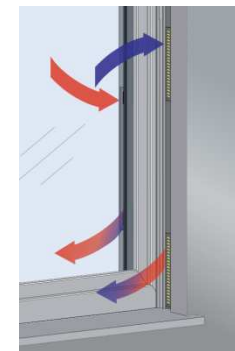
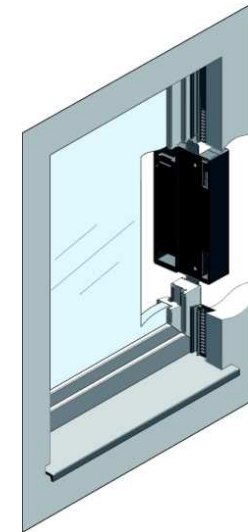
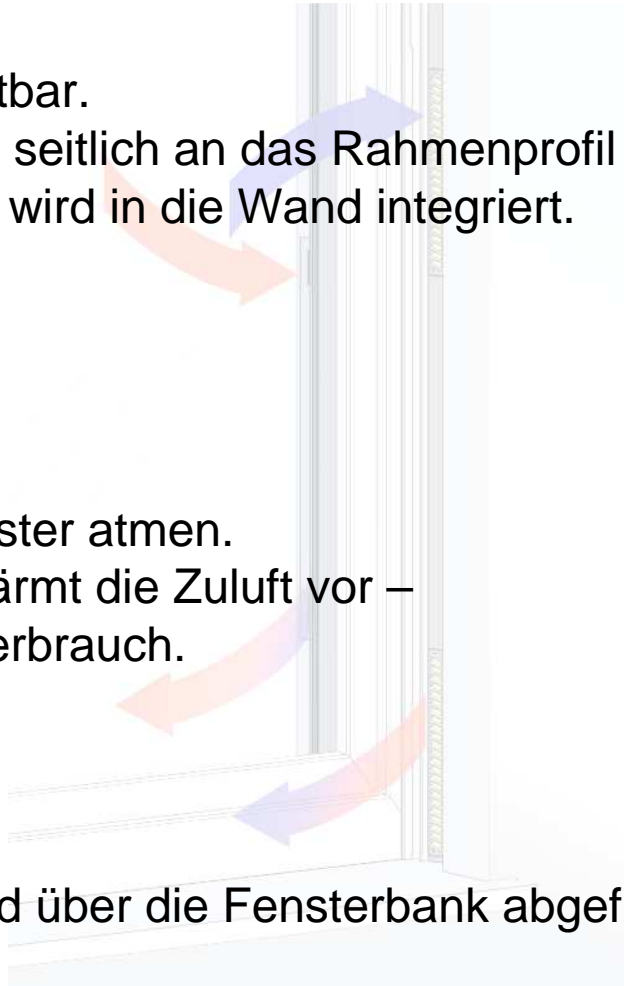

Sie werden's merken, wenn es HAUTAU ist.



Fensterlüfter VENTRA



Der **VENTRA** funktioniert ohne Einschränkung auf die Architektur – innen wie außen!

Sie werden's merken, wenn es **HAUTAU** ist.



Fensterlüfter VENTRA

Raumseite



Zu- und Abluftpanel mit integrierter Bedienung und Anzeige

Außenansicht

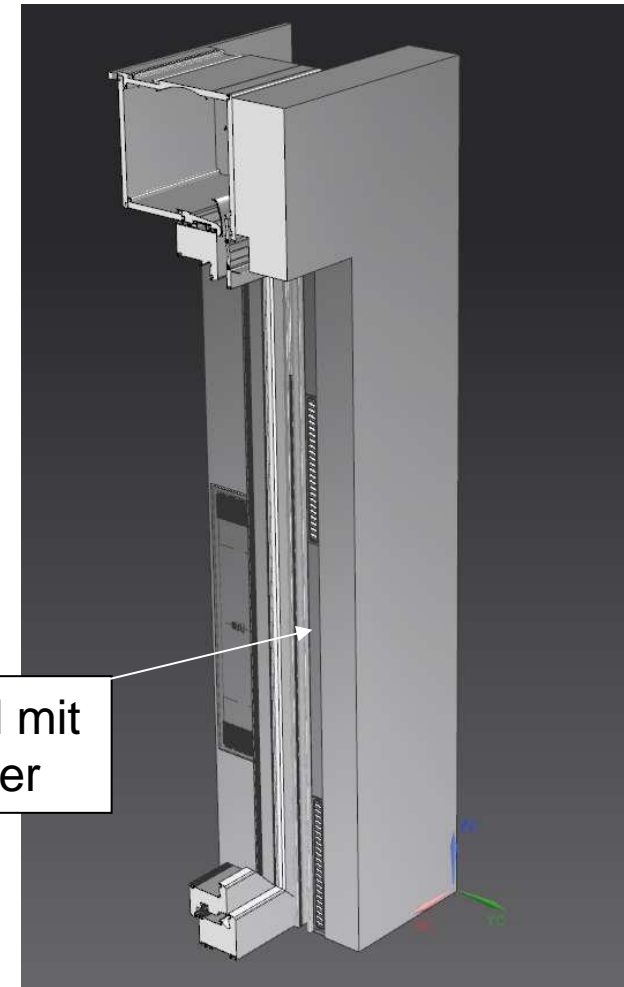

Luftführungsprofil mit Zu- und Abluftgitter

Sie werden's merken, wenn es HAUTAU ist.



Fensterlüfter VENTRA

Lüftereinheit
inklusive Lüftungsgitter
und Bedieneinheit

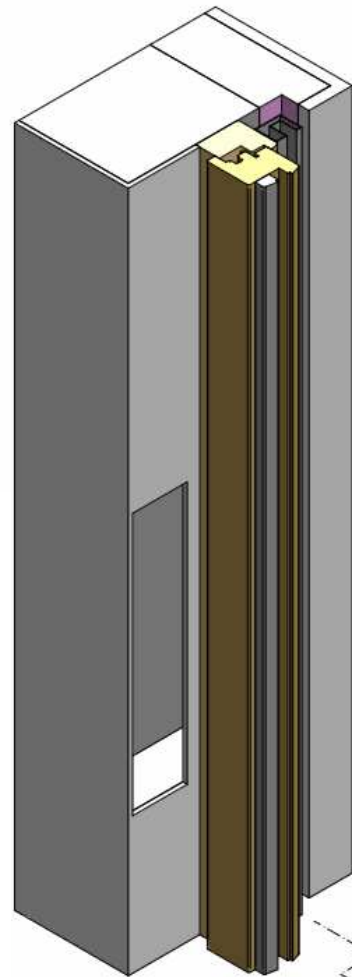
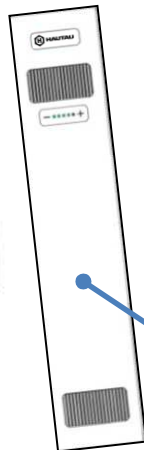

Luftführungsprofil abgewinkelt
bei Fenstern mit Rollläden
inklusive Lüftungsgitter

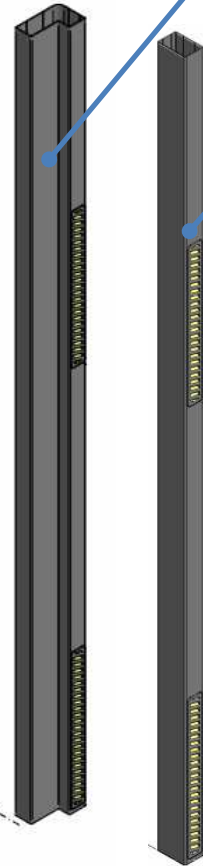

Luftführungsprofil gerade
bei Fenstern ohne Rollläden
inklusive Lüftungsgitter

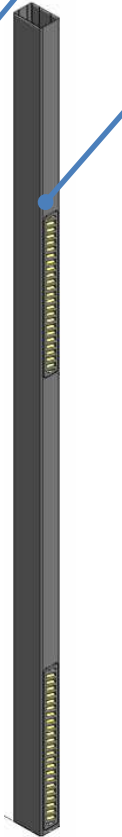

VENTRA

230 V Stromanschluss

Nennleistung: 30m³/pro Std.

Innenraumabdeckung

Sie werden's merken, wenn es HAUTAU ist.



Fensterlüfter VENTRA

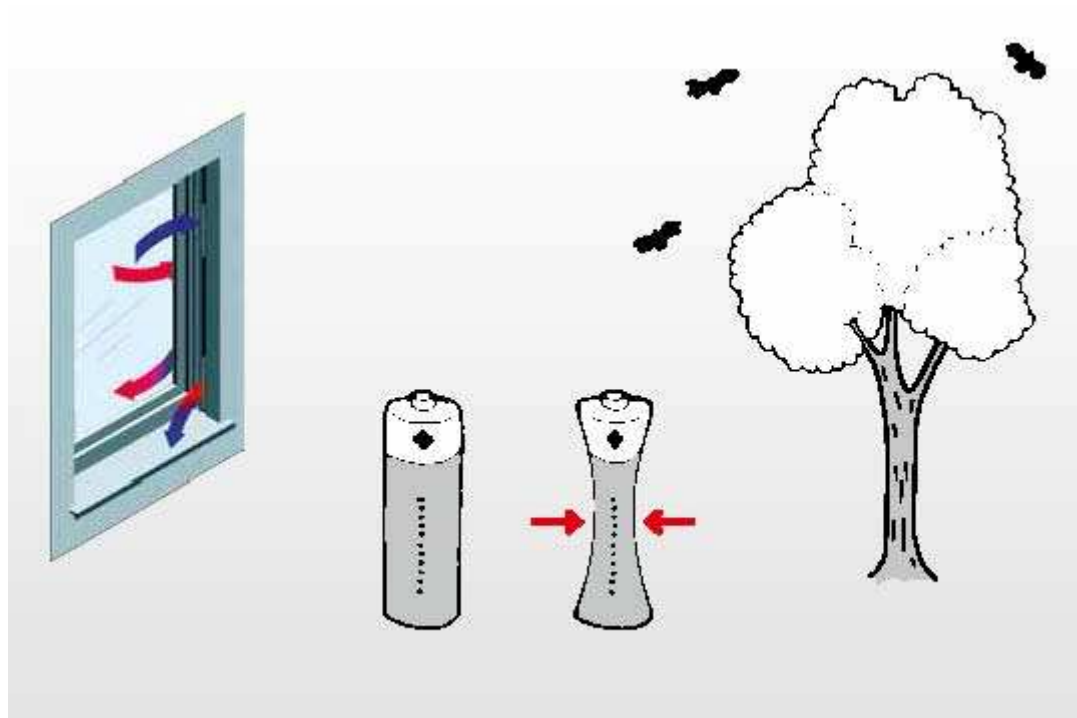

Der **VENTRA** verbraucht kaum Strom und schont die Umwelt!

Sie werden's merken, wenn es **HAUTAU** ist.



Fensterlüfter VENTRA

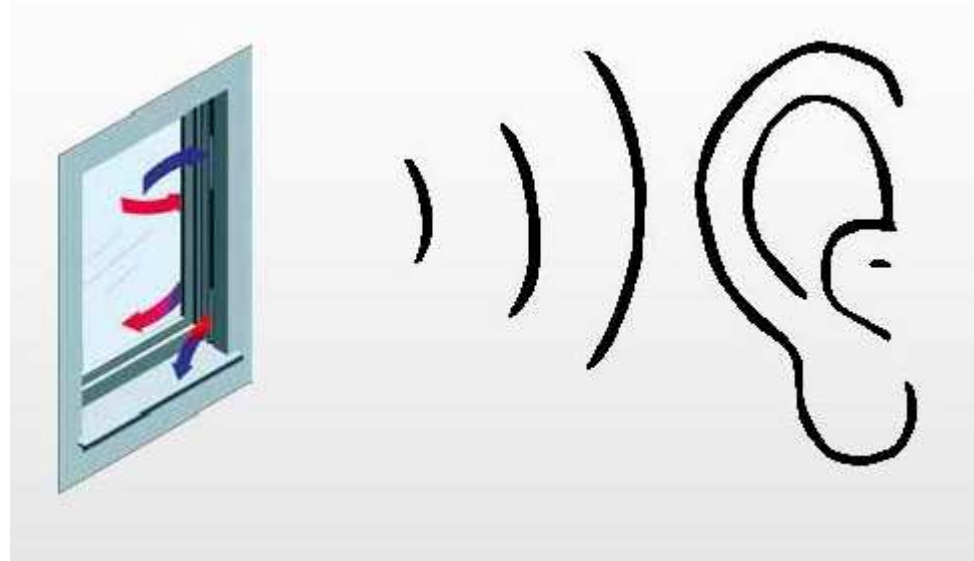

Der **VENTRA** ist leise!
Eigentlich bemerkt man ihn gar nicht!

Sie werden's merken, wenn es **HAUTAU** ist.



Fensterlüfter VENTRA



Den **VENTRA** kann jeder bedienen.

Sie werden's merken, wenn es **HAUTAU** ist.



Fensterlüfter VENTRA



Der Einbau erfolgt ganz einfach beim Fenstertausch durch den Fachbetrieb.

Sie werden's merken, wenn es HAUTAU ist.



Fensterlüfter VENTRA

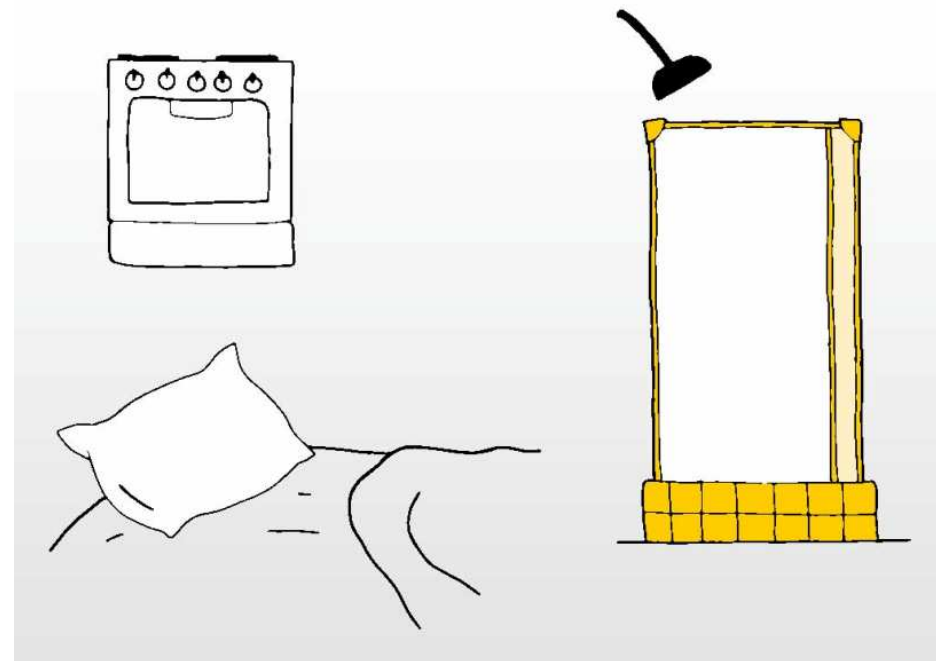

Egal was die Bewohner tun:
der **VENTRA** sorgt für gesundes Raumklima!
Selbst wenn sie gar nicht zu Hause sind.

Sie werden's merken, wenn es **HAUTAU** ist.



Kundennutzen VENTRA

Lüften ohne Fensteröffnung

- Vermeidung von Feuchteschäden
- Einbruchssicherheit bleibt gewährleistet
- Keine Beeinflussung durch Witterungseinflüsse
- Schall- und Pollenschutz



Integration am Fenster

- Kaum Beeinflussung der Architektur
- Fenstermaß bleibt erhalten
- Einfache Montage und Einbau durch Fensterbauer
- „Plug & Play“ - Kein zusätzliches Gewerk notwendig



Energieeffizientes Lüften mit Wärmerückgewinnung

- Geringe Energieverluste durch hohen Wärmerückgewinnungsgrad
- Energieeffiziente Lüftung durch geringen Energieverbrauch
- Behagliche Zulufttemperatur durch hohen Wärmerückgewinnungsgrad

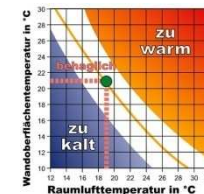

Sie werden's merken, wenn es HAUTAU ist.



VENTRA – Wir lassen Fenster atmen!

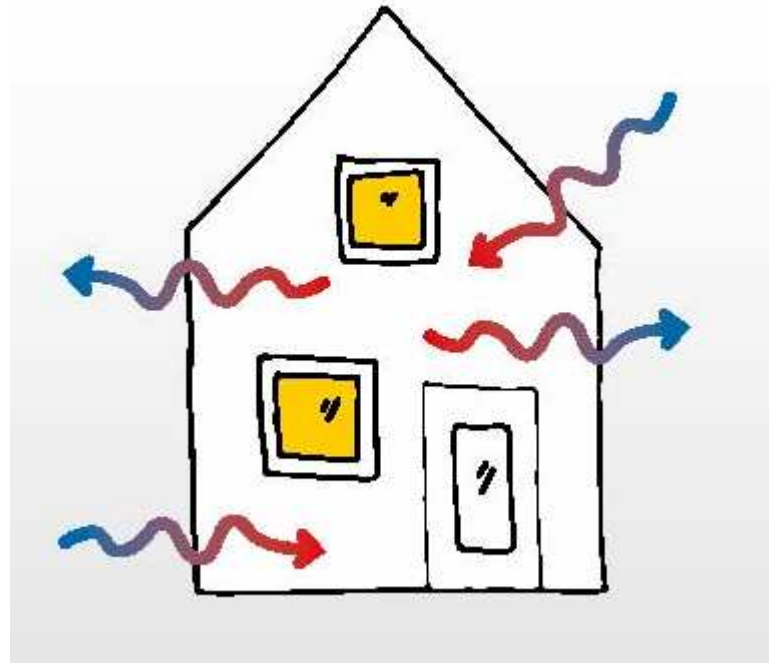

Durch **VENTRA** können Häuser endlich wieder atmen.

Sie werden's merken, wenn es **HAUTAU** ist.



Verfügbares Info-Material

Flyer

VENTRA - Wir lassen Fenster atmen

Permanente frische Luft für den gesamten Raum bietet der am Fenster montierte Lüfter VENTRA.

Wohlfühlen

- Frische Luft sorgt für Wohlfühlen
- Besserer Schlaf
- Bessere Konzentration
- Reduzierung von Allergien
- Bessere Luftqualität
- Bessere Luftqualität

Sicherheit

- Luftabschluss bei geschlossenem Fenster
- Einbruchschutz und Schwinggedrängigkeit
- Keine Unannehmlichkeiten beim Verlassen des Hauses, da die Fenster nicht dem Lüften geöffnet werden

Wohlfühlen

Design: Vollständig in der Fensterabdeckung integriert. Keine Beeinträchtigung der Architektursicht.

Montage: 20 Minuten in 10 Minuten. Anbringung bei der Fenstereinstellung. Keine Montage und Stress durch den Fensterbauer.

Sie werden's merken, wenn es HAUTAU ist.

HAUTAU GmbH
Postfach 1101 | 42103 Düsseldorf
Tel. 0212 221 1000 | Fax 0212 221 1001
www.hautau.de

Prospekt

lüften und wohlfühlen

Fensterlüfter VENTRA®

Wir lassen Fenster atmen!

Der Fensterlüfter VENTRA® ist ein innovatives Lüftungssystem, das die Luft im Raum kontinuierlich erneuert und dabei die Energieeffizienz maximiert. Er ist ein perfektes Beispiel für die Kombination von Design und Funktion.

Die Luft im Raum wird durch einen Ventilator kontinuierlich angesaugt, durch einen Filter gereinigt und über einen Lüftungsauslass wieder in den Raum geleitet. Dies sorgt für eine konstante Lufterneuerung und eine angenehme Raumtemperatur.

Die Luft im Raum wird durch einen Ventilator kontinuierlich angesaugt, durch einen Filter gereinigt und über einen Lüftungsauslass wieder in den Raum geleitet. Dies sorgt für eine konstante Lufterneuerung und eine angenehme Raumtemperatur.

Die Vorteile

Wohlfühlen: Die Fensterlüfter VENTRA® sorgen für eine konstante Lufterneuerung und eine angenehme Raumtemperatur. Dies sorgt für ein besseres Wohlbefinden und eine höhere Produktivität.

Energieeffizienz: Die Fensterlüfter VENTRA® sind energieeffizient und sparen bis zu 10% Energie im Vergleich zu anderen Lüftungssystemen.

Kostenlos: Die Fensterlüfter VENTRA® sind kostenlos und werden durch die Energieeffizienz der Fensterlüfter VENTRA® kompensiert.

Optimales Lüften ohne Sichtbehinderung: Die Fensterlüfter VENTRA® sind vollständig in der Fensterabdeckung integriert und bieten eine optimale Lufterneuerung ohne Sichtbehinderung.

Montage: Die Fensterlüfter VENTRA® sind einfach zu montieren und können in wenigen Minuten installiert werden.

Sie werden's merken, wenn es HAUTAU ist.

HAUTAU GmbH
Postfach 1101 | 42103 Düsseldorf
Tel. 0212 221 1000 | Fax 0212 221 1001
www.hautau.de

Lüftungsbroschüre

Wir lassen Fenster atmen!

Sie werden's merken, wenn es HAUTAU ist.

HAUTAU GmbH
Postfach 1101 | 42103 Düsseldorf
Tel. 0212 221 1000 | Fax 0212 221 1001
www.hautau.de

Film

Wir lassen Fenster atmen!

Sie werden's merken, wenn es HAUTAU ist.

HAUTAU GmbH
Postfach 1101 | 42103 Düsseldorf
Tel. 0212 221 1000 | Fax 0212 221 1001
www.hautau.de

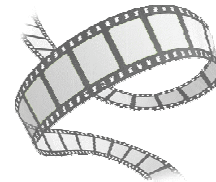

Alle Informationen auch auf www.HAUTAU.de

Sie werden's merken, wenn es HAUTAU ist.



Lüftungslösungen von HAUTAU nach DIN 1946-6

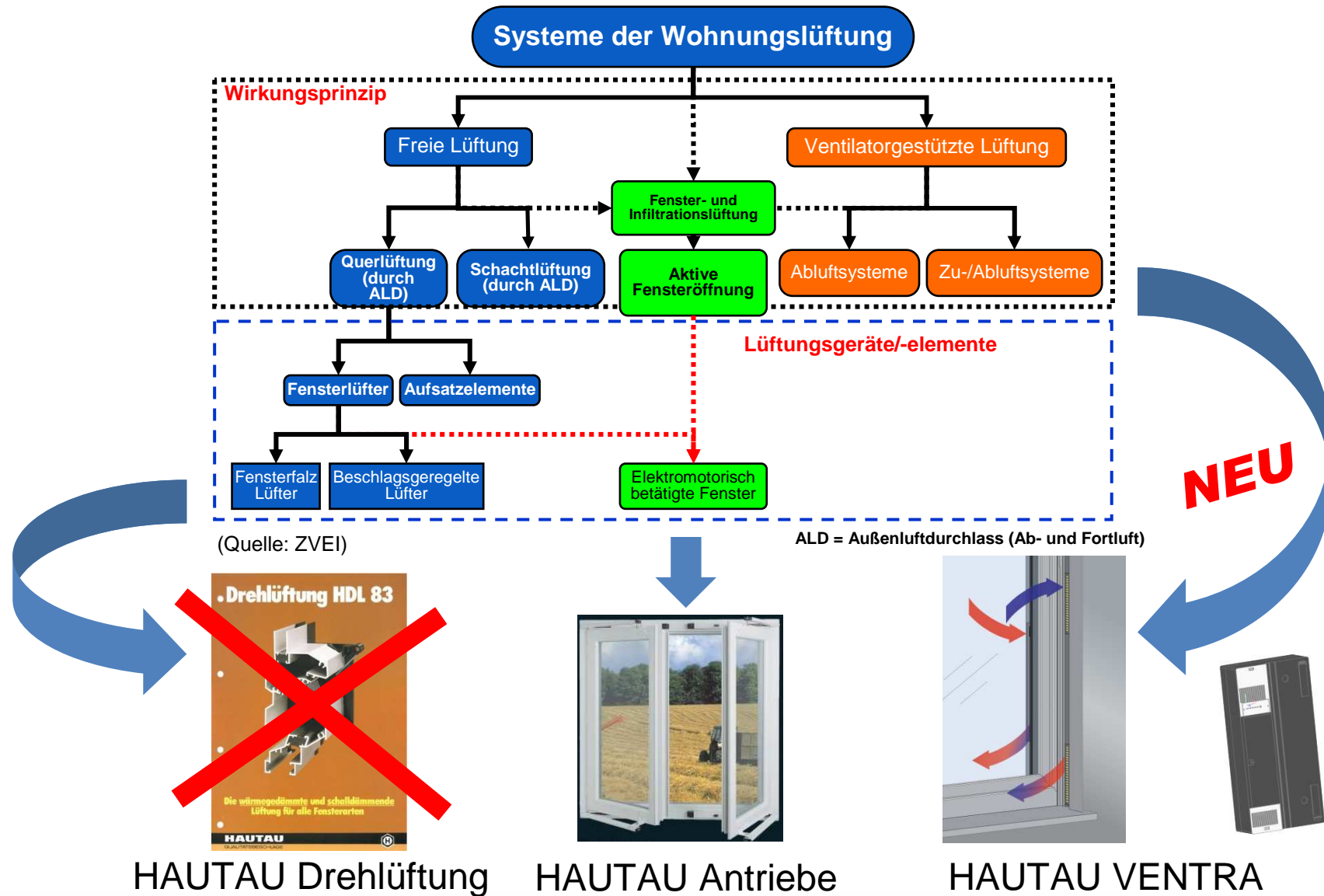

Sie werden's merken, wenn es HAUTAU ist.





**Herzlichen
Dank!**

Dipl. Ing. Udo Diesmann

HAUTAU GmbH
Wilhelm-Hautau-Str. 2
31691 Helpsen
www.hautau.de